

Přímá montáž na dveřní křídlo **TS 4000**

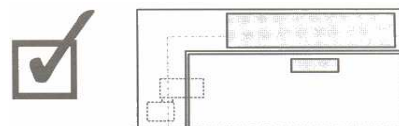

Montáž na straně pantů zavírač na křídle dveří

Montáž na straně proti pantům zavírač na zárubni dveří

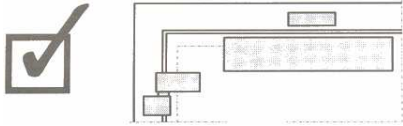

Levé dveře před osazením samozavíračem
GEZE TS 4000

Pravé dveře před osazením samozavíračem
GEZE TS 4000

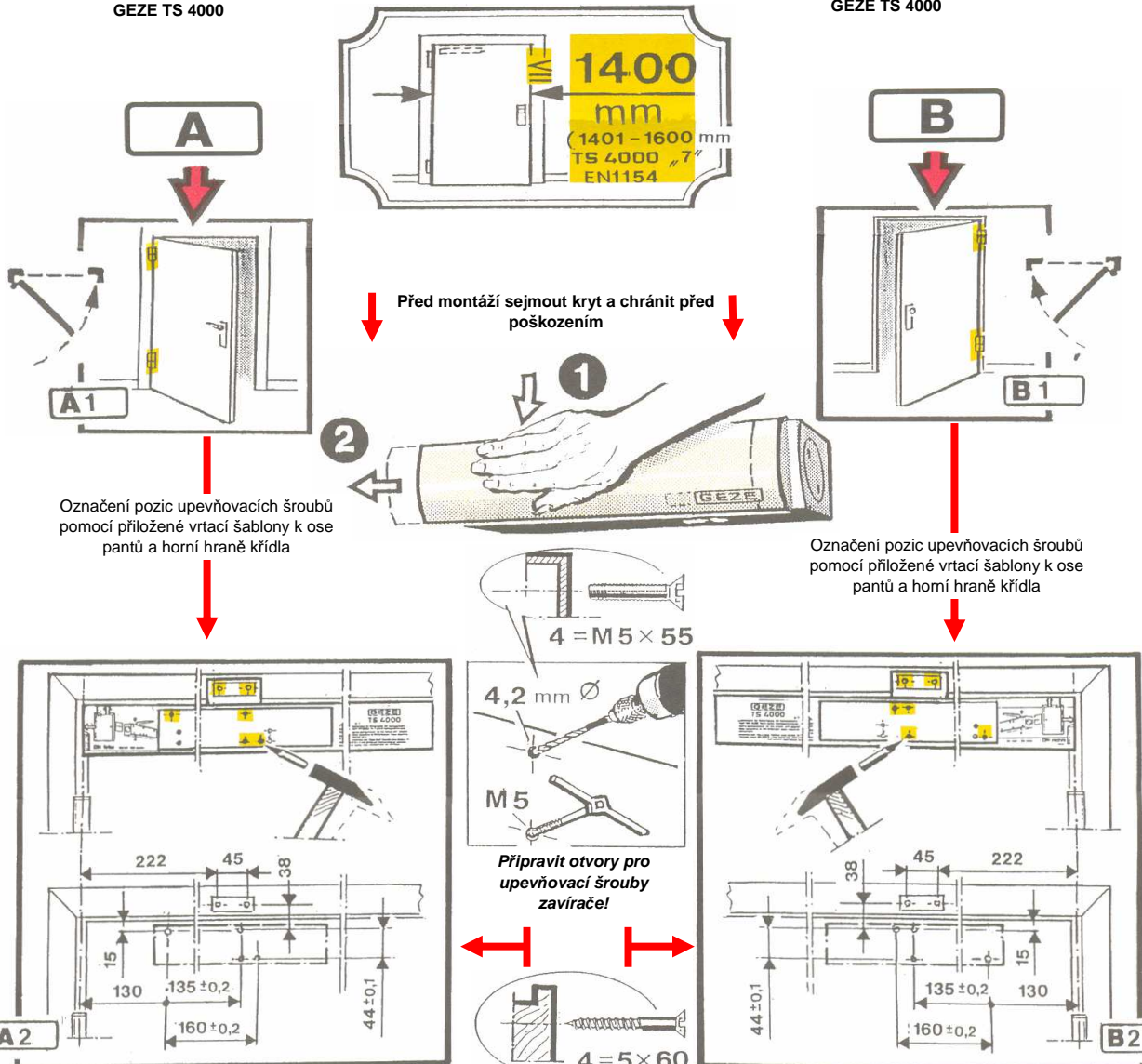

Pokračování viz. Obrázek A 3

Pokračování viz. Obrázek B 3

Spojovacím materiálem v sadě zavírače připevnit zavírač

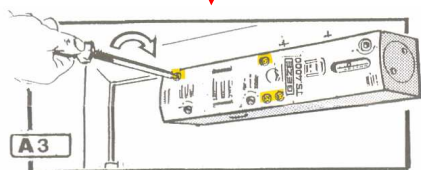

Spojovacím materiálem v sadě zavírače připevnit zavírač

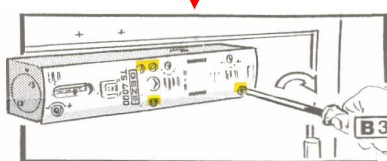

Rameno přimontovat šroubem ze sady zavírače v úhlu 80° směrem ke kratší části zavírače

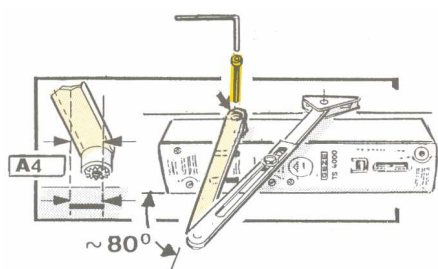

Rameno přimontovat šroubem ze sady zavírače v úhlu 80° směrem ke kratší části zavírače

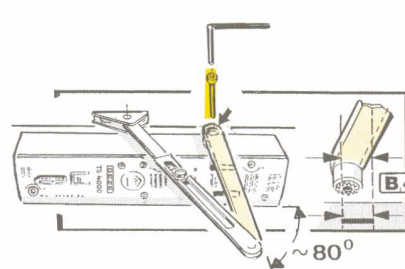

Připevnit konzolu raménka zavírače spojovacím materiálem v sadě zavírače

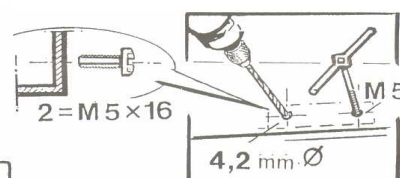
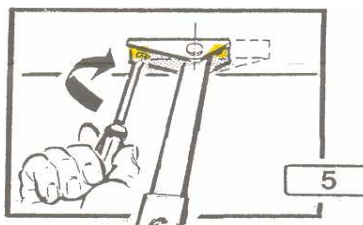
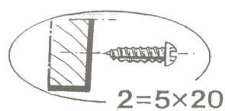

Seřídít zavírač dle velikosti dveří a požadované zavírací síly. Velikost nastavené síly ukazuje kulička na stupnici zavírače.

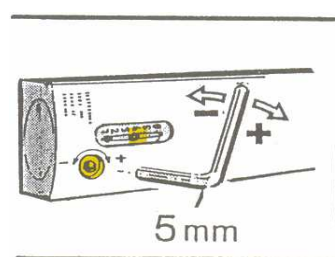
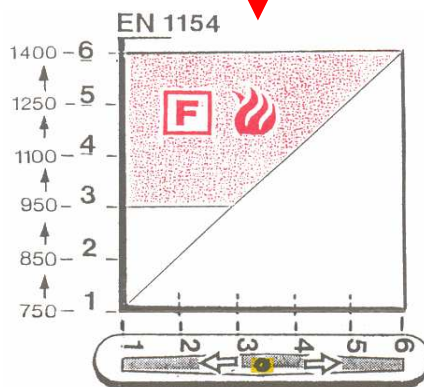
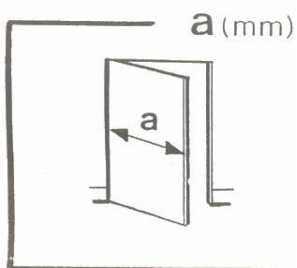

Pokračování viz. Obrázek A 7

Pokračování viz. Obrázek B 7

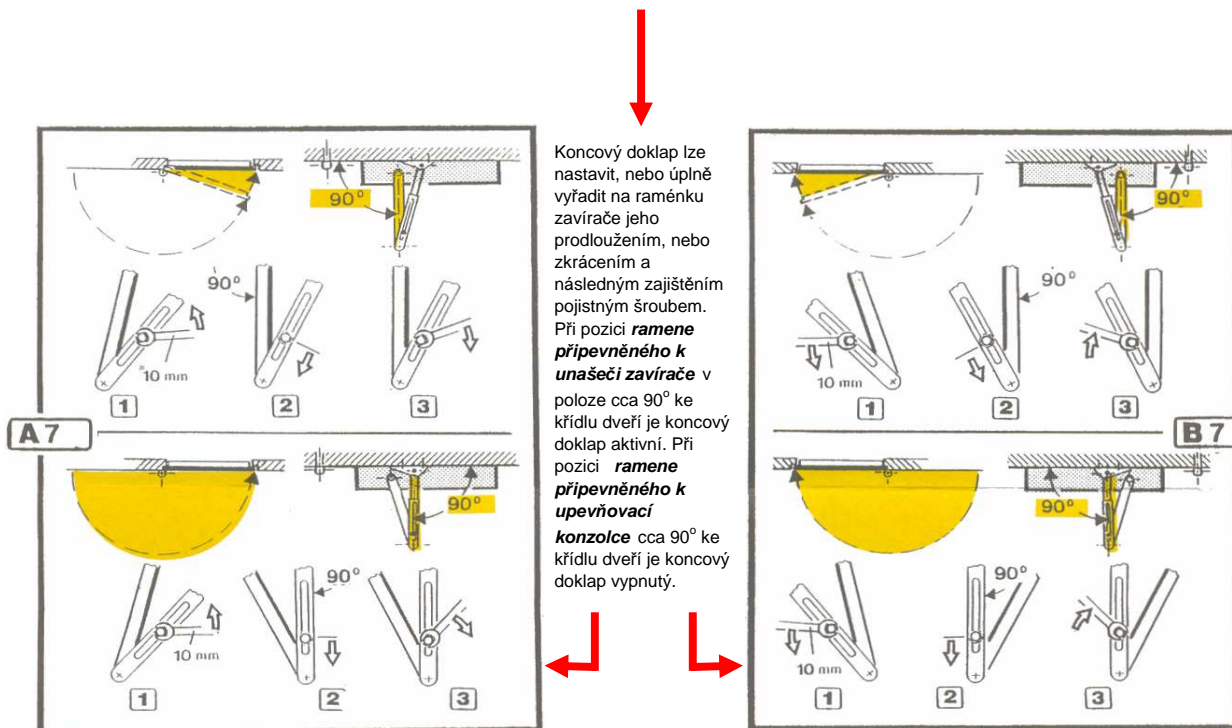

Seřídít rychlost zavírání (šroubek 1), a velikost koncového tlumení při otevírání křídla (šroubek 3)

Seřídít rychlost zavírání (šroubek 1), a velikost koncového tlumení při otevírání křídla (šroubek 3)

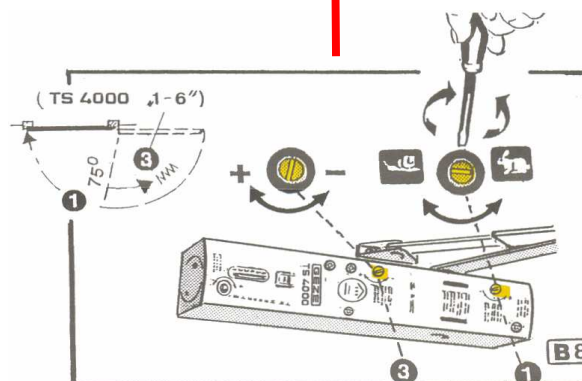
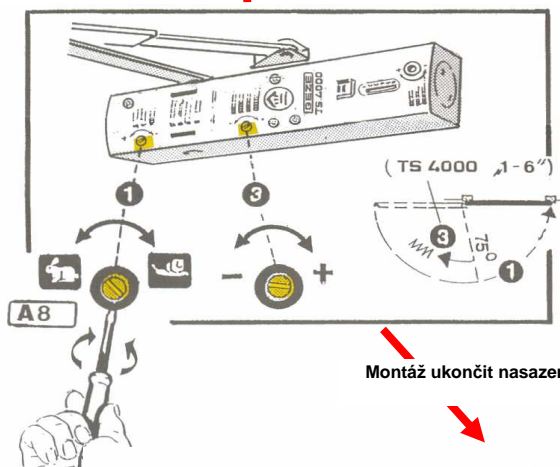

Montáž ukončit nasazením krytu zavírače a ochranné krytky na neobsazený konec unašeče !

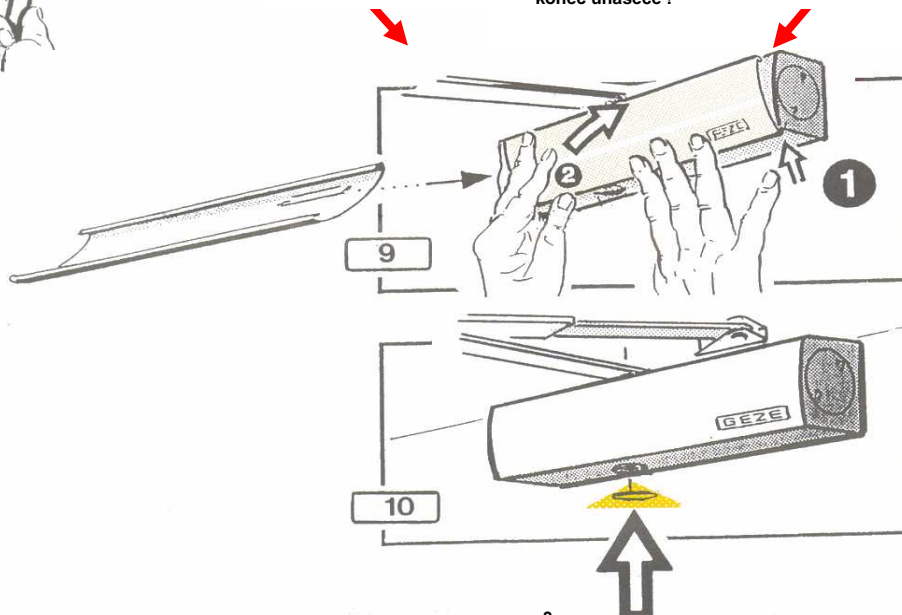

Montáž s montážní deskou **TS 4000**

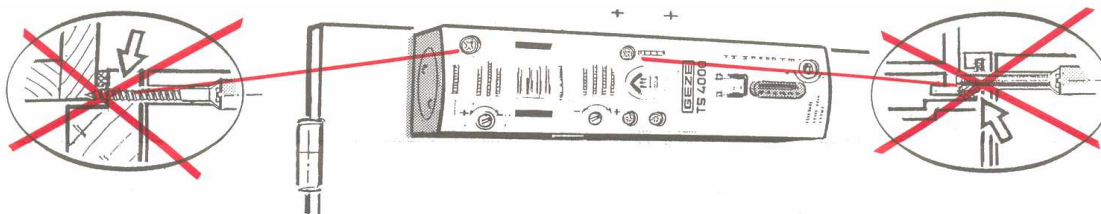
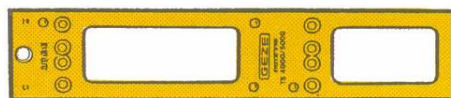

Tato montáž se používá v případě, že není možné díky konstrukci dveřního křídla připevnit zavírač za upevňovací otvory v těle zavírače přímo na dveřní křídlo.

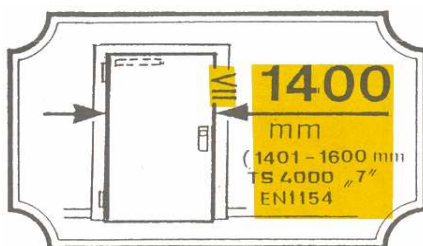
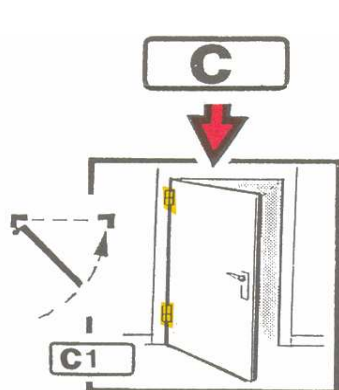
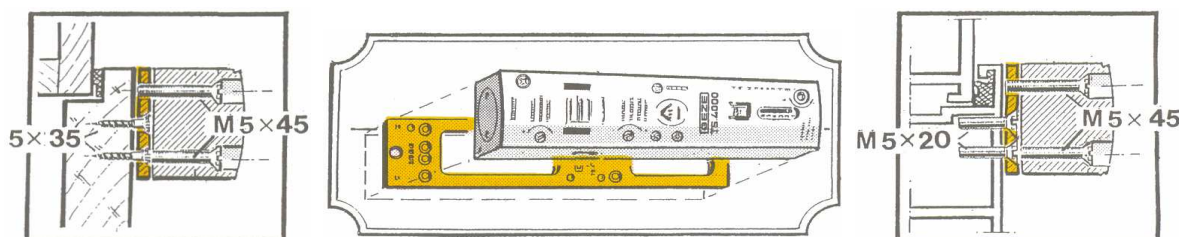

Před montáží sejmout kryt a chránit před poškozením

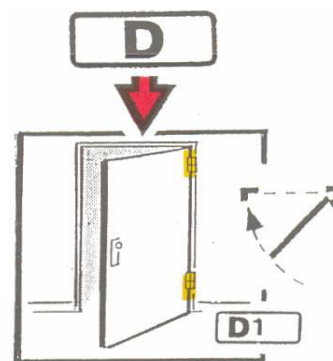

Označení pozic upevňovacích šroubů pomocí přiložené vrtací šablony k ose pantů a horní hraně křídla

Označení pozic upevňovacích šroubů pomocí přiložené vrtací šablony k ose pantů a horní hraně křídla

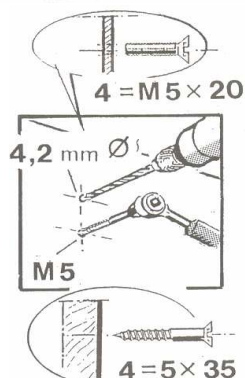
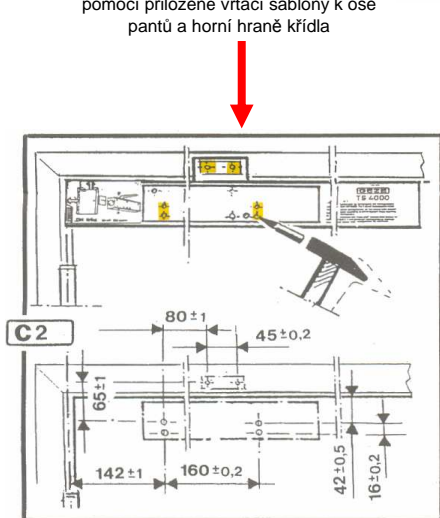

Připravit otvory pro upevňovací šrouby montážní desky!

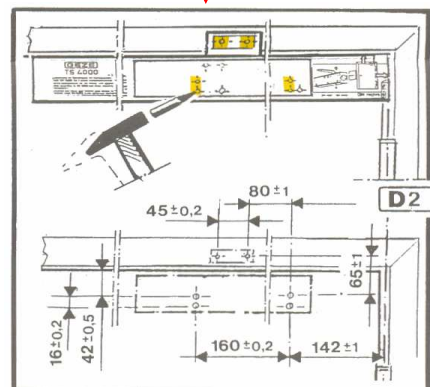

Pokračování viz. Obrázek C 3

Pokračování viz. Obrázek D 3

Spojovacím materiálem v sadě připevnit montážní desku.

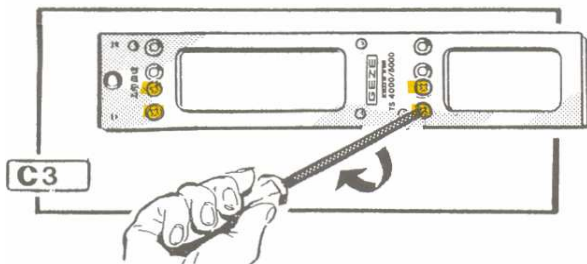

Spojovacím materiálem v sadě připevnit montážní desku.

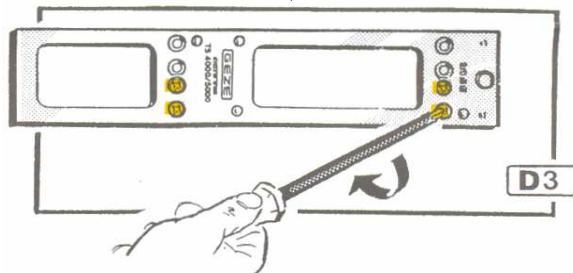

Spojovacím materiálem v sadě montážní desky připevnit zavírač

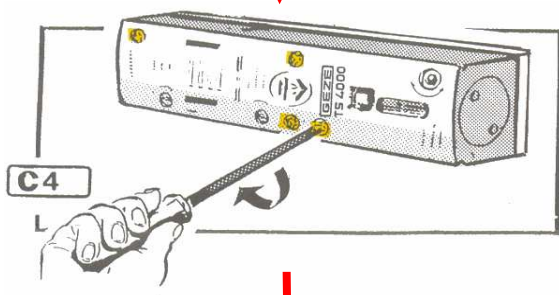

Spojovacím materiálem v sadě montážní desky připevnit zavírač

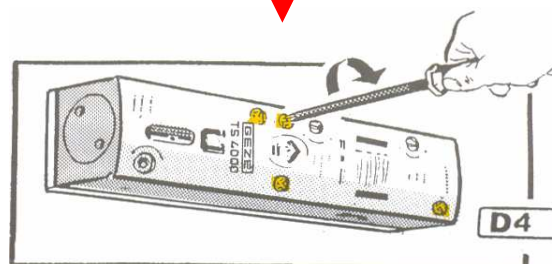

Postup montáže pokračuje standardně obrázkem A 4

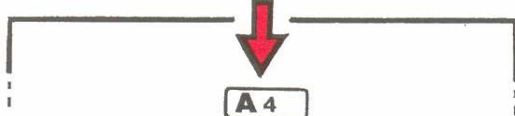

Postup montáže pokračuje standardně obrázkem B 4

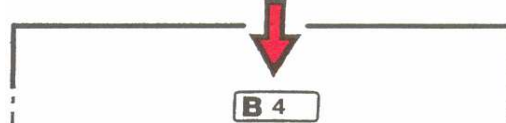

Nestandardní pozice TS 4000 a jejich montáž

GEZE TS 4000 montáž na dvevní křídlo na straně proti pantům s úhelníkem pro uchycení přepevňovací konzolky raménka!

Montážní pozice zavírače na dveřním křídle viz. obrázek X1.
Postup montáže a seřízení zavírače viz. výše uvedený montážní návod.

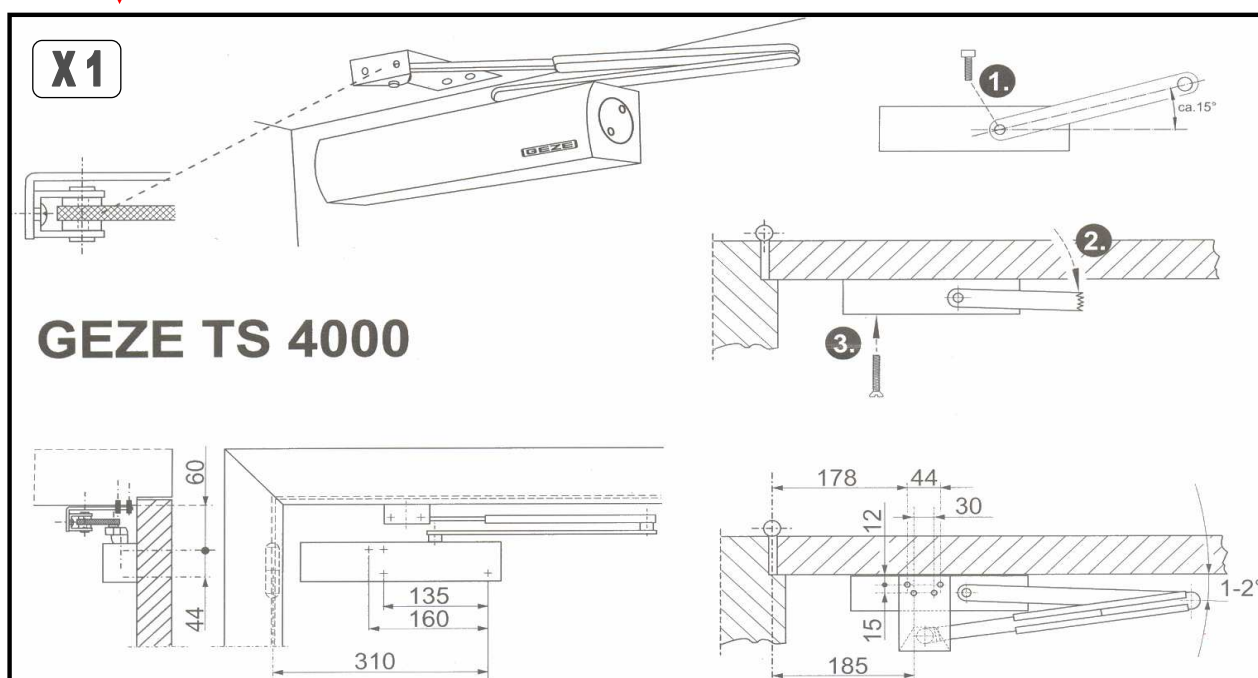

**Montáž GEZE TS 4000 S viz. montážní návod
pro TS 4000**

TS 4000 S



Seřízení zpoždění zavírání se provádí u zavírače TS 4000 S šroubkem č. 4 v rozsahu 0 - 30 sec.
Zpoždění je aktivováno otevřením křídla přes úhel 80°. Plný čas zpoždění je aktivní od úhlu otevření 110°.

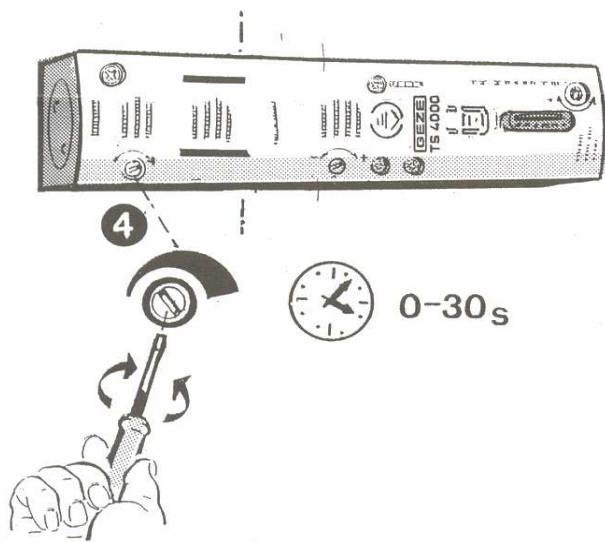

GEZE TS 4000 S

